

# AcruxSoft

***SIMULADOR DE CAPACITACIÓN PESQUERA***

**Medalla de Oro a la innovación - Génova**

[info@acruxsoft.com.uy](mailto:info@acruxsoft.com.uy)

[www.acruxsoft.com.uy](http://www.acruxsoft.com.uy)



# SIMULADOR DE CAPACITACIÓN PESQUERA EN LOS SIGUIENTES ASPECTOS:



CONTROL DE CÁMARAS E IMÁGENES DE CALIDAD FOTOGRÁFICA EN 3D

EVALUACIÓN DE CONSUMOS, EFICIENCIA Y SELECTIVIDAD

MODELADO DE: ARRASTRE, SIMPLE, PAREJA, DOBLE RED, PELÁGICOS...

SIMULADOR DE PUERTAS DE ARRASTRE, MÁS DE 20 NUEVOS MODELOS



SIMULADORES DE CERCO

SIMULADOR DE PALANGRE

CONFIGURACIÓN DE LOS SISTEMAS CON MAS DE 200 VARIABLES

DISEÑADOR DE REDES ESCALA: HILOS, MALLAS, CORTES, IMPRESIÓN...

300 DISEÑOS DE REDES PARA DIFERENTES PESQUERÍAS Y CARDÚMENES

SIMULACIÓN HASTA LOS 2000 METROS DE PROFUNDIDAD

SELECCIÓN DE BARCOS , POTENCIAS, APAREJOS, PUERTAS, REDES...

DIAGNÓSTICO DEL SISTEMA

PROMUEVE Y CONTRIBUYE CON LA PESCA SOSTENIBLE

SIMULACIÓN CON DISTINTOS TIPOS DE FONDO

CURSO DE CAPACITACIÓN CON EXPERTOS EN TECNOLOGÍA PESQUERA



# OBJETIVOS

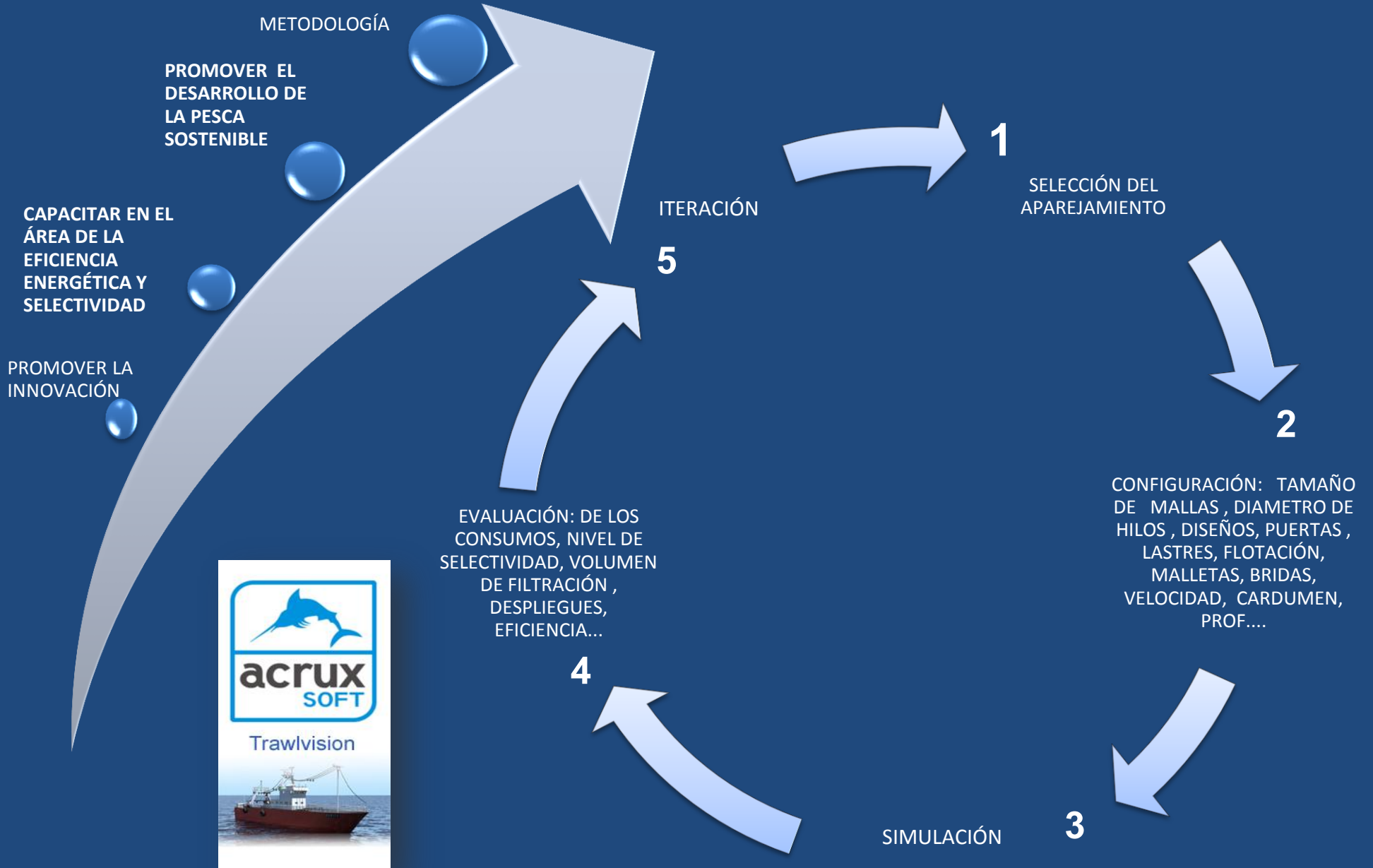

# SIMULADOR PESCA



## Métodos de pesca:

Simple de fondo

Simple pelágico

Pareja de fondo y pelágica

Tangones

Doble red con dos remolques

Doble red con tres remolques

Cerco

Palangre

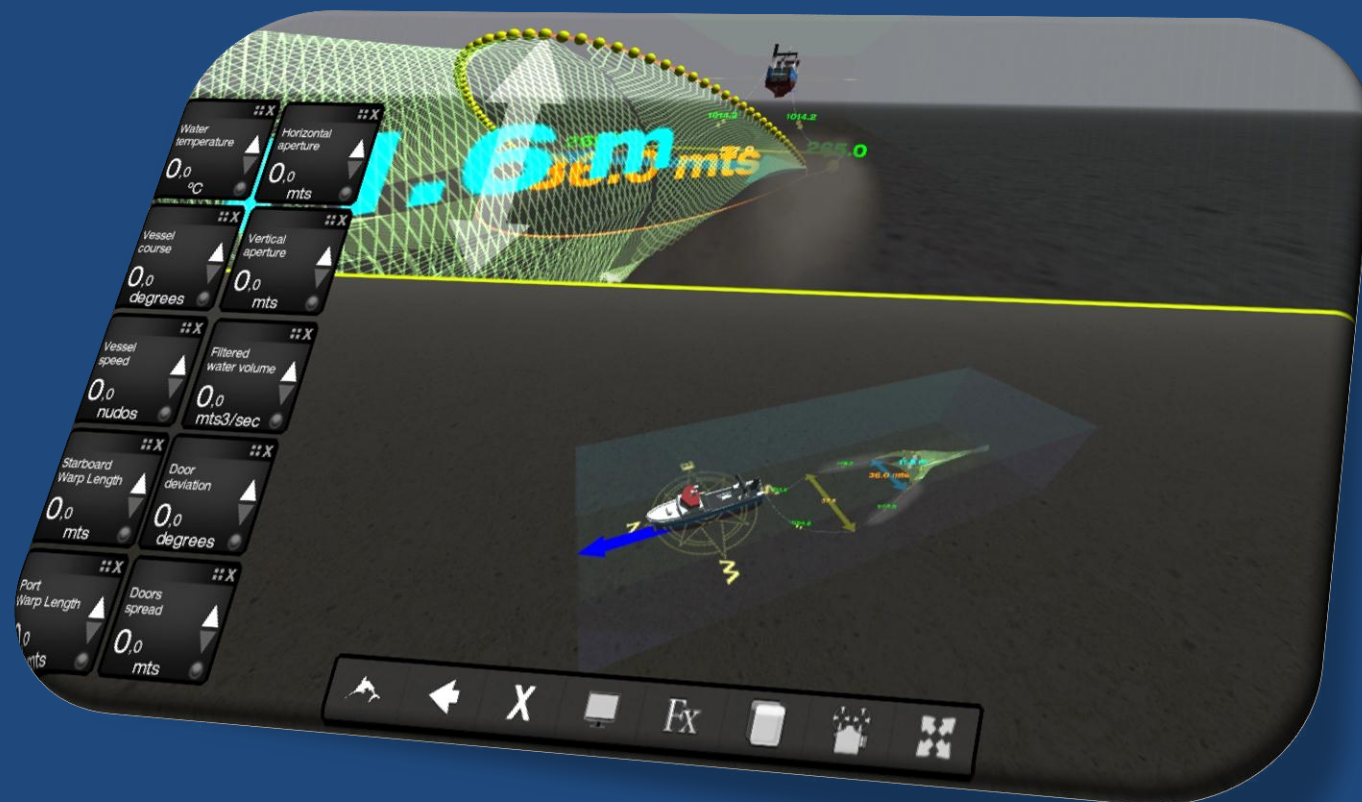

El simulador permite anticipar el despliegue de las artes de pesca. Aportando una nueva visión y conocimiento para el usuario mediante un escenario tridimensional. Podrá crear , innovar y experimentar, nuevos aparejos hasta profundidades de 2000 metros, evaluar consumos, eficiencia, selectividad, simular puertas de arrastre, largos de bridas, malletas, sujeción de las puertas, diámetro de los hilos, mallas, remolques, velocidad, buques, flotación, lastre, etc., alcanzando un amplio conocimiento de todos los aparejamientos.

# Mas de 20 modelos 3D de puertas de fondo y pelágicas

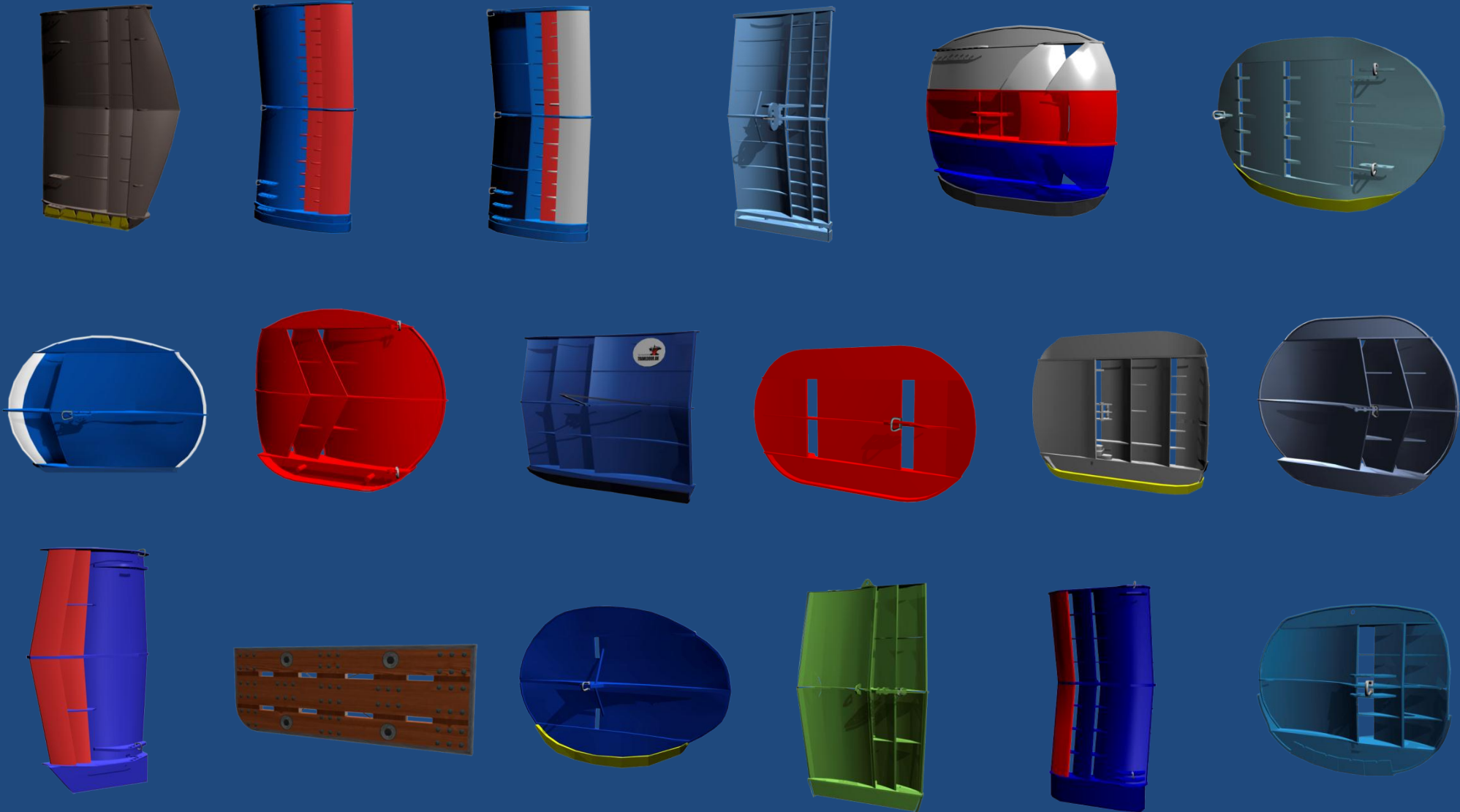

# Simulación de la sujeción de las puertas de arrastre



- ❖ Cambios en los ángulos de ataque, área, peso, coeficientes de expansión, resistencia, velocidad, pie de gallos y su efecto en la apertura de la red y consumo.
- ❖ El usuario con una innovadora metodología, gráfica, rápida y fácil, podrá experimentar y aprender a seleccionar las puertas de arrastre de acuerdo a sus cualidades hidrodinámicas.
- ❖ Las puertas contienen los coeficientes hidrodinámicos (CL y CD) en función a los ángulos de ataque, proporcionados por los fabricantes.

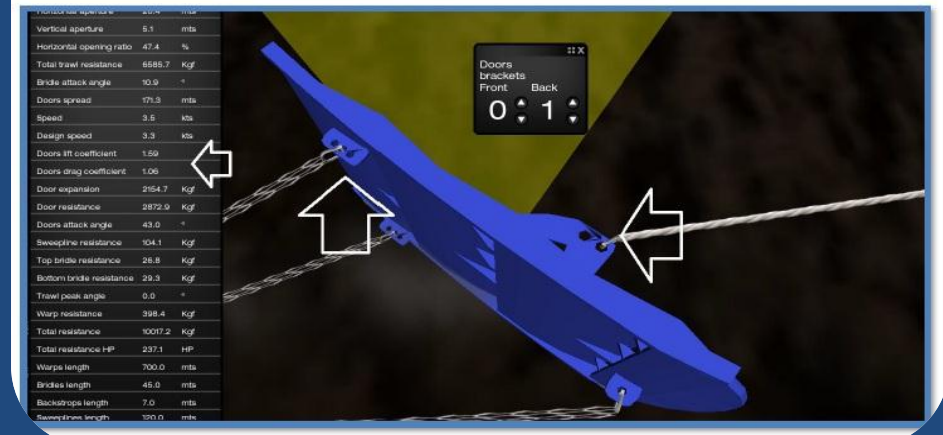
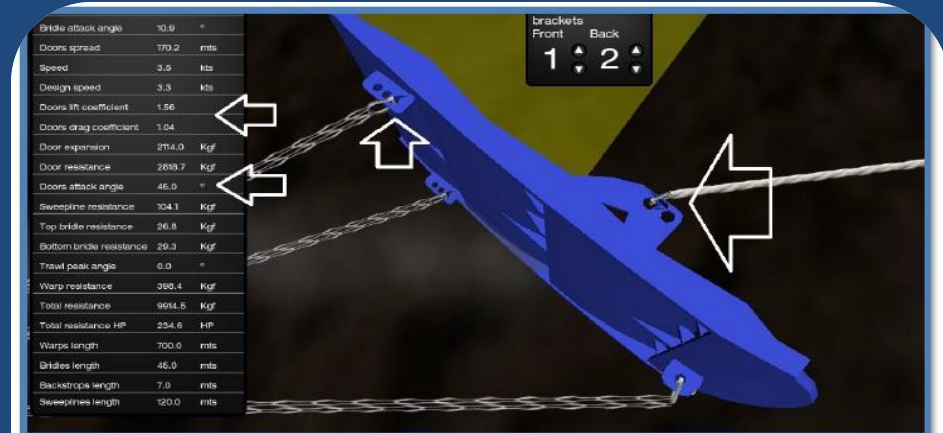

# Selección de modelos y potencia de los buques



RawsonSimple



Teleost



VeronicaRuso



Zurita



# Ajuste constante para alcanzar la mayor eficiencia



**Diagnóstico de optimización del sistema**



# Experimente diferentes sistemas de captura...

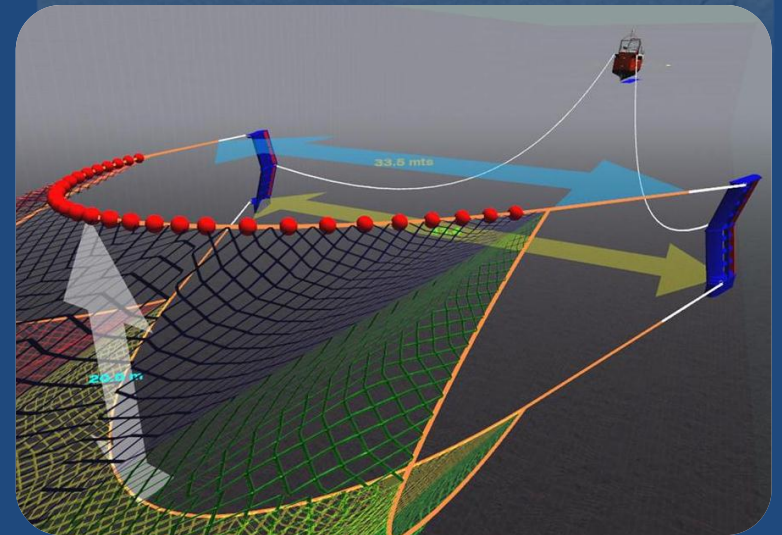
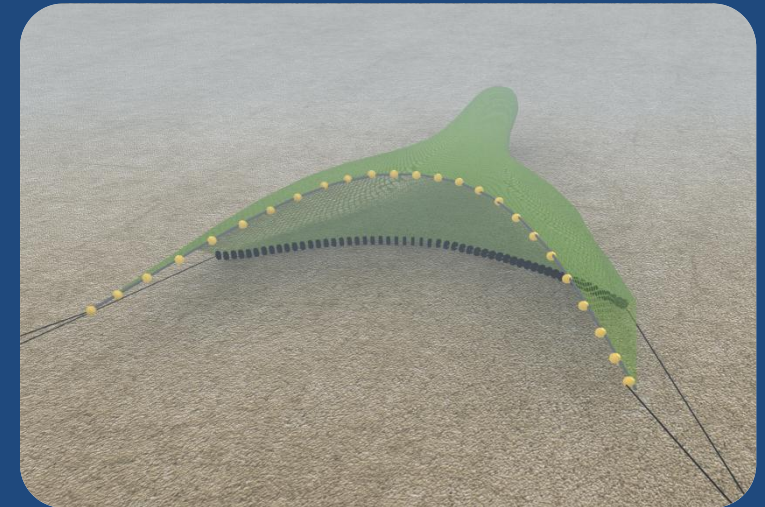
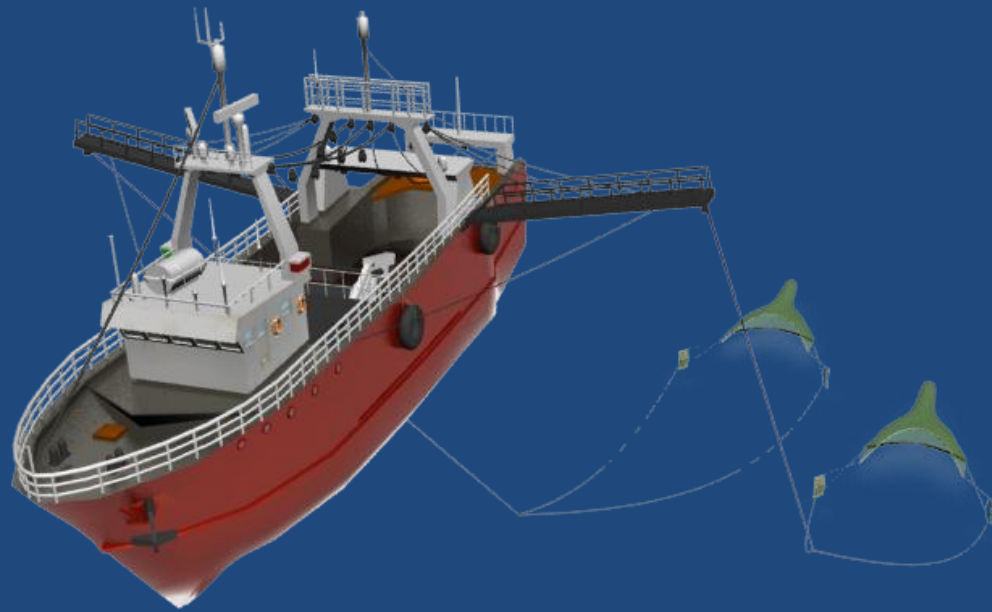

# Diseños de planos de redes de arrastre, cerco y palangre

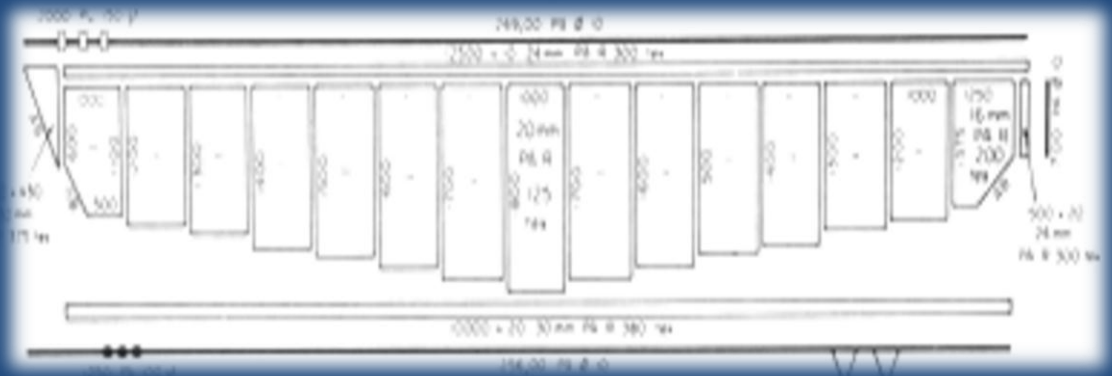
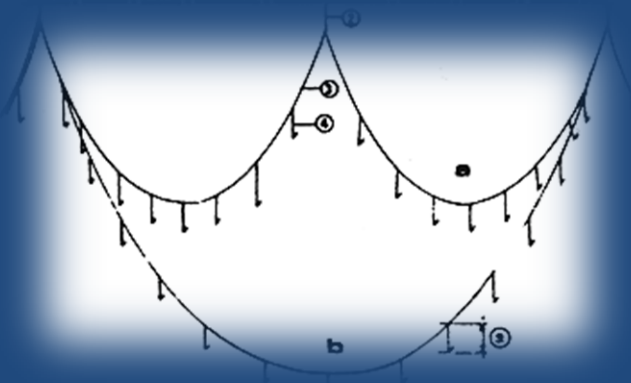
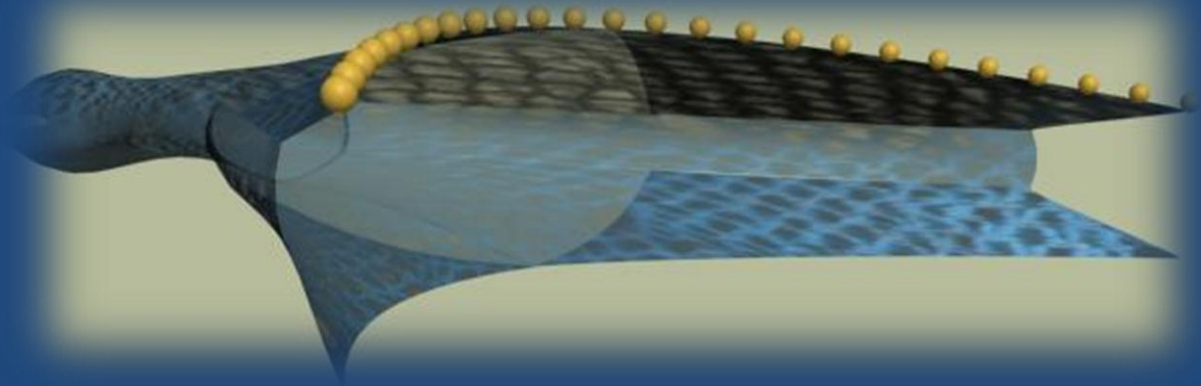
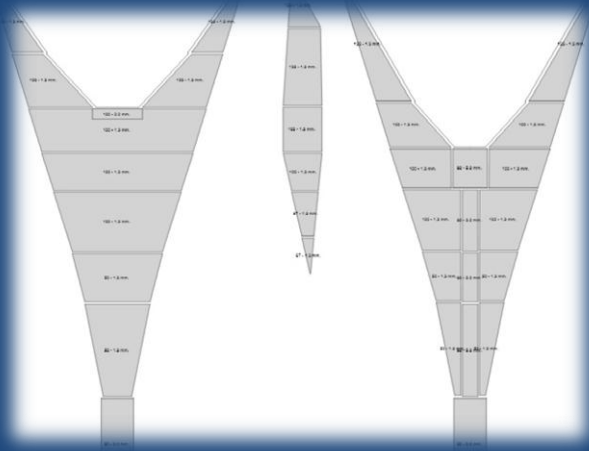

# Modele y visualice las propiedades del diseño

Experimente el modelado de redes de fondo, pelágicas, cerco, palangres para diferentes especies.

Calcule los cortes de los paños, dimensiones, áreas de los hilos, ángulos de ataque, relingas, tipo de mallas cuadradas, diamante, diámetro de los hilos y relingas.

Imprima a escala con todos sus datos los planos de las redes, personalice sus diseños, cree su propia base de datos.

Evalúe su filtrado y selectividad U1 & U2.

Ajuste el diseño para una determinada potencia de arrastre.

Acceda a una librería con 300 diseños de redes para diferentes cardúmenes.

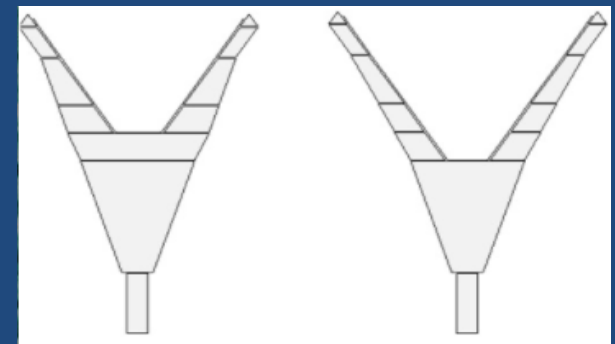
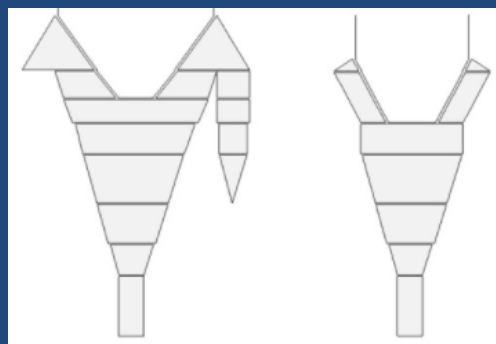
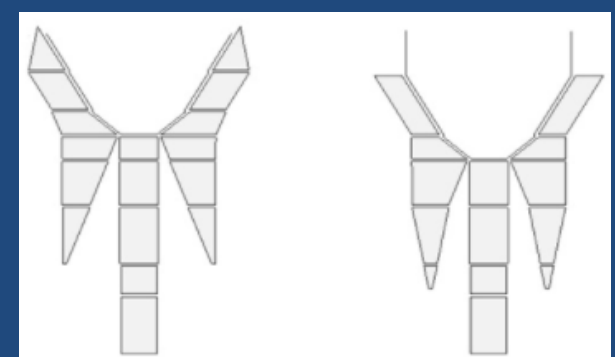
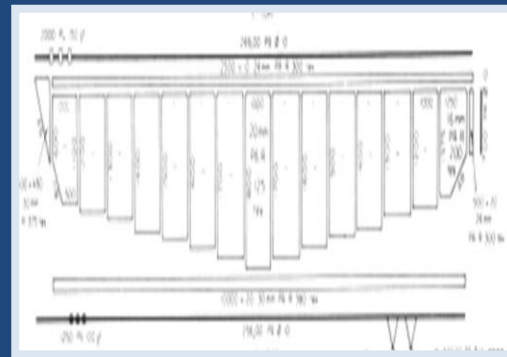
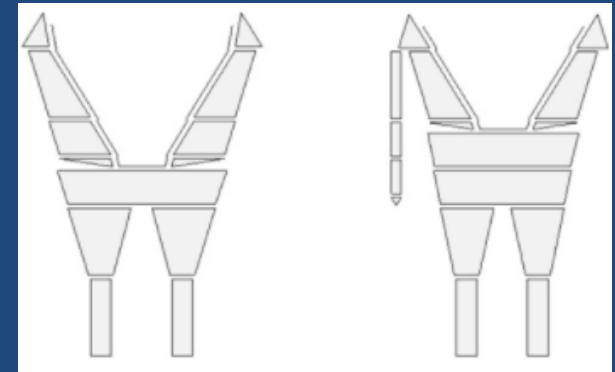
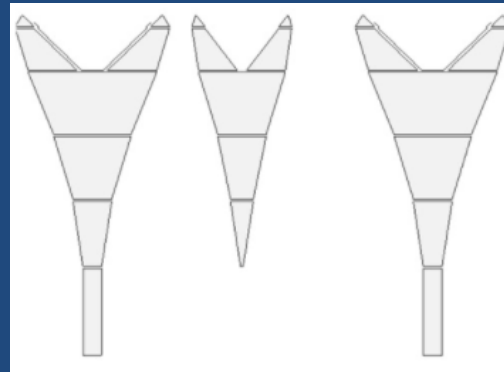

# Curso de capacitación por expertos de la industria



## Contenido:

El taller presenta de una forma dinámica y participativa, la modalidad de los diferentes aparejos en función al comportamiento de los cardúmenes. A través de imágenes fotográficas en tercera dimensión viajaremos con cámaras virtuales observando las virtudes, eficiencia y selectividad de cada sistema de captura. Presentación de las últimas tecnologías en equipos acústicos...

# Ventajas del simulador



Aumenta las operaciones de pesca con éxito y en el menor tiempo.

Fortalece el conocimiento con solidez y argumentación técnica.

Facilita la comunicación, evaluación y entendimientos del aparejamiento.

Promueve la investigación e innovación.

Minimiza las acciones correctivas.

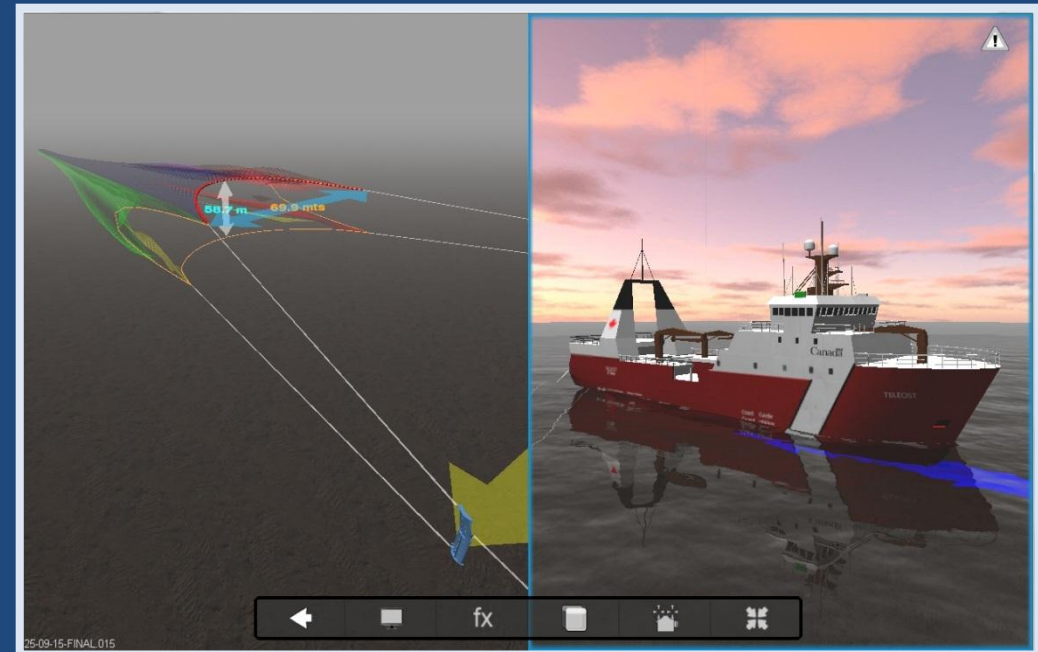

Promueve el desarrollo de la pesca sostenible, la selectividad, punto de óptimo rendimiento y eficiencia energética.

Fácil y rápido de utilizar.

Garantía y actualizaciones sin límites de tiempo.

# Reconocimientos



2012: AcruxSoft SRL fue galardonado con una medalla de oro en la Exposición Internacional de Invenciones de Ginebra, Suiza, por sus contribuciones en el campo del ahorro de la energía y de la protección del medio ambiente.



2011: AcruxSoft seleccionada entre los Top 50 por su innovación tecnológica y contribución a la INFODEV sostenible de la pesca, que se celebró en Helsinki.



2010: la ANII, el Ministerio de Industria del Uruguay y la Cámara Uruguaya de Tecnologías de la Información, premian a AcruxSoft como la empresa más innovadora en el país.

# Antecedentes



Sus resultados son avalados por más de 20 países, 800 buques, empresas, universidades e institutos de investigación:

- 2007 - Instituto Politécnico Marítimo Pesquero de Vigo – España, Instituto Politécnico Marítimo Pesquero del Ferrol - España , Instituto Politécnico Marítimo Pesquero de Ribeira – España
- 2010 Universidad del Trabajo del Uruguay (UTU) – Uruguay, Universidad de la República – Uruguay
- 2012 Escuela Nal. de Pesca Com. Luis Piedra Buena -Mar del Plata -Argentina ,
- 2013 Council National Research – India
- 2013 Universidad del Comahue, Argentina
- 2013 Instituto Nacional de Pesca de México – SAGARPA - México
- 2014 Universidad Nacional del Comahue -San Antonio Oeste / Río Negro ARGENTINA
- 2014 Instituto del Mar del Perú – MARPE – Perú
- 2015 Centre for Sustainable Aquatic Resources (CSAR) Fisheries and Marine Institute of Memorial University Canada
- 2015 Instituto del Mar – Fundación Almirante Carlos Condell - Chile

## Apoyan las siguientes instituciones



Por más información: [info@acruxsoft.com.uy](mailto:info@acruxsoft.com.uy)



INGENIERÍA EN SOFTWARE MARÍTIMO